

СТИРАЛЬНАЯ МАШИНА

ИНСТРУКЦИЯ ПО ЭКСПЛУАТАЦИИ

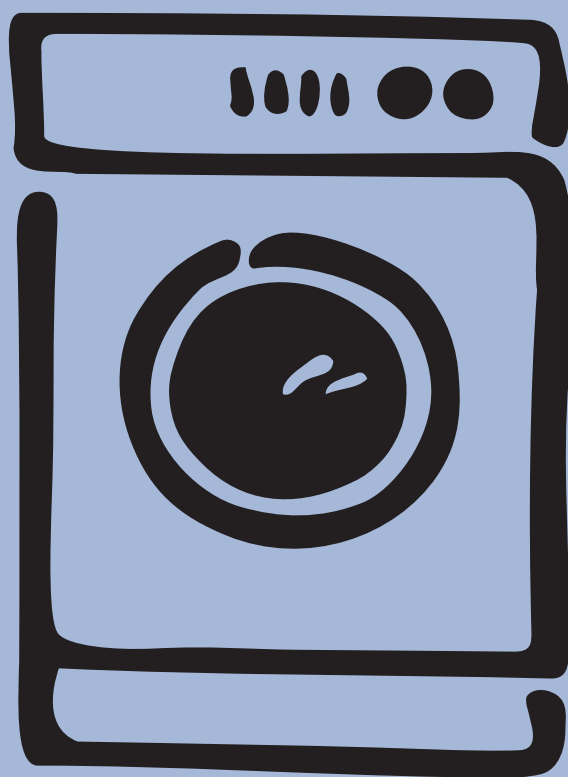

EWS 1051
EWS 1251

Уважаемая покупательница, уважаемый покупатель,

Пожалуйста, внимательно прочитайте настоящую инструкцию по эксплуатации, уделяя особое внимание указаниям по технике безопасности, приведенным на первых страницах. Рекомендуем Вам сохранить эту инструкцию для получения необходимых сведений в будущем, а в случае передачи машины новому владельцу передать вместе с ней и эту инструкцию.

Содержание

Предупреждения

Утилизация

4

Рекомендации по охране окружающей среды

4

Технические данные

5

Установка

6

Распаковка

6

Размещение

6

Подсоединение к водопроводу

6-7

Подсоединение к канализации

7

Электрическое подключение

7

Ваша новая стиральная машина

8

Описание машины

8

Дозатор моющих средств

8

Эксплуатация машины

9

Панель управления

9-13

Сведения о программах

14

Повреждения при транспортировке

При распаковке машины убедитесь в том, что она не повреждена. В случае сомнений не пользуйтесь машиной, а обратитесь к поставщику.

Рекомендации по стирке

15

Сортировка белья

15

Температура

15

Перед загрузкой белья

15

Максимальная загрузка

15

Вес белья

15

Удаление пятен

15

Моющие средства и добавки

16

Порядок проведения стирки 17-18

Международные символы режимов стирки

19

Программы стирки

20

Специальные программы

21

Уход за машиной 22

Корпус машины

22

Дозатор моющих средств

22

Фильтр сливного шланга

22

Фильтр наливного шланга

23

Аварийный слив

23

Меры против замерзания

23

Если возникла неисправность 24-25

В некоторых разделах данной брошюры содержатся символы, имеющие следующие значения:



Предупреждающим треугольником и/или словами (Внимание!, Осторожно!) помечена информация, имеющая особенно важное значение для Вашей безопасности и исправной работы машины.



Помеченная этим символом информация содержит дополнительные инструкции и практические советы по эксплуатации машины.



Этим символом обозначаются советы и инструкции по экономичному и экологически безопасному пользованию машиной.

**Наш вклад в защиту окружающей среды: мы
используем экологически
безопасную бумагу.**

Предупреждения

Следующие предупреждения делаются в интересах общей безопасности. Вы должны прочитать их перед тем, как начнете устанавливать и эксплуатировать машину.

Установка

- Перед началом эксплуатации машины следует снять с нее все внутренние элементы упаковки. В случае, если транспортировочные крепления не будут удалены или будут удалены не полностью, машина или прилегающая к ней мебель может получить серьезные повреждения. Читайте об этом в соответствующем разделе настоящей инструкции.
- Все электрические работы, необходимые для установки машины, должен выполнять квалифицированный электрик.
- Все сантехнические работы, необходимые для установки машины, должен выполнять квалифицированный слесарь-сантехник.
- После установки машины убедитесь, что она не стоит на шнуре питания.
- Если машина установлена на полу с ковровым покрытием, удостоверьтесь, что воздух может свободно циркулировать между ножками машины и полом.

Эксплуатация машины

- Данная машина предназначена только для бытового применения. Она не должна использоваться в целях, отличных от тех, для которых она предназначена.
- Стирайте только белье, предназначенное для машинной стирки, а также белье, на этикетке которого стоит значок "ручная стирка". Следуйте инструкциям, помещенным на этикетке каждой вещи.
- Не перегружайте машину. Следуйте указаниям, приведенным в настоящей инструкции.
- Удостоверьтесь в том, что все карманы подлежащих стирке вещей пустые. Такие предметы, как монеты, булавки, закладки и винтики, могут серьезно повредить машину.
- Не стирайте в машине одежду, загрязненную нефтью, денатуратом, трихлорэтиленом и т.п. Если такие жидкости использовались для выведения пятен перед стиркой, подождите, пока они полностью испарятся, и только потом кладите белье в машину.
- Мелкие предметы, такие как носки, пояса и т.д. следует перед стиркой помещать в мешочек или в наволочку, иначе во время стирки они могут застрять между баком и барабаном.

- Используйте только рекомендованное количество смягчающего ополаскивателя. Его чрезмерное количество может повредить белье.
- Когда машина не используется, оставляйте ее дверцу приоткрытой. Это способствует сохранению прокладки дверцы и предотвращает образование затхлых запахов.
- Перед тем, как открывать дверцу, всегда удостоверьтесь в том, что вода из машины полностью слита. В противном случае слейте воду в соответствии с указаниями, приведенными в настоящей инструкции.
- После каждого использования машины вынимайте сетевую вилку из розетки и закрывайте кран подачи воды.

Общие правила безопасности

- Ремонт машины должны выполнять только квалифицированные специалисты. Ремонт, выполненный неопытными лицами, может стать источником серьезной опасности. Обращайтесь в местный сервисный центр.
- Никогда не тяните за шнур, чтобы вынуть вилку из розетки; всегда беритесь за саму вилку.
- При стирке с высокой температурой воды стекло дверцы может сильно нагреться. Не прикасайтесь к нему!

Безопасность детей

- Зачастую дети не осознают, насколько опасными могут быть электроприборы. Во время работы машины следует внимательно следить за детьми и не позволять им играть с ней.
- Упаковочные материалы (например, полиэтиленовая пленка, пенопласт) могут быть опасными для детей - они могут стать причиной удушья! Держите их вне досягаемости детей.
- Храните все моющие средства в надежном месте, недоступном для детей.
- Не допускайте, чтобы дети и домашние животные забирались в барабан. Для предотвращения таких ситуаций машина оснащена специальным устройством, препятствующим закрытию люка. Чтобы активизировать это устройство, поверните (не нажимая) имеющуюся в дверце кнопку по часовой стрелке так, чтобы углубление кнопки

приняло горизонтальное положение. Если нужно, используйте для этого монету.

Для приведения устройства в неактивное состояние и восстановления возможности закрывать дверцу, поверните кнопку против часовой стрелки так, чтобы углубление на кнопке приняло вертикальное положение.

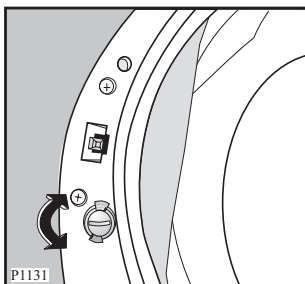

- В случае утилизации машины, отрежьте шнур питания как можно ближе к основанию прибора и уничтожьте его вместе с вилкой. Выведите из строя дверную защелку, чтобы дети не могли оказаться заблокированными в машине.

Утилизация

Упаковочные материалы

Материалы, помеченные символом  пригодны для повторной переработки.

>PE<=полиэтилен

>PS<=полистирол

>PP<=полипропилен

Это означает, что они могут быть подвергнуты повторной переработке при условии, что утилизируя их, Вы поместите их в специальные контейнеры для сбора таких отходов.

Машина

При утилизации Вашей старой машины сдавайте ее в специально отведенные места для утилизации бытовых приборов. Способствуйте поддержанию чистоты у себя в стране!

Символ  на самом изделии или его упаковке указывает, что при утилизации данного изделия с ним нельзя обращаться как с обычными бытовыми отходами. Его необходимо сдать в соответствующий пункт приемки электрического и электронного оборудования для последующей повторной переработки. Обеспечивая правильную утилизацию машины, Вы способствуете предотвращению потенциально отрицательных последствий для окружающей среды и здоровья человека, которые могли бы возникнуть из-за неправильного обращения с машиной. Более подробную информацию о повторной переработке данной машины Вы можете получить у местных властей, у организации по утилизации отходов, а также в магазине, в котором Вы приобрели машину.

Рекомендации по охране окружающей среды

Для экономии воды, энергии и с целью бережного отношения к окружающей среде рекомендуем Вам выполнять следующие рекомендации:

- Белье обычной степени загрязнения можно стирать без предварительной стирки для экономии моющих средств, воды и времени (это означает и меньшее загрязнение окружающей среды!).

- Машина работает более экономично при полной загрузке.
- При должной обработке пятна и небольшие загрязнения могут быть удалены перед стиркой; тогда белье можно стирать при более низкой температуре.
- Дозируйте моющее средство в зависимости от жесткости воды, степени загрязнения и количества стираемого белья.

Технические данные

РАЗМЕРЫ	Высота	85 см
	Ширина	60 см
	Глубина	45 см
МАКСИМАЛЬНАЯ ЗАГРУЗКА	Хлопок	5 кг
	Синтетика	1,5 кг
	Деликатные ткани	1,5 кг
	Шерсть/Ручная стирка	1 кг
СКОРОСТЬ ОТЖИМА		1000 об/мин макс. (EWS 1051)
		1200 об/мин макс. (EWS 1251)
НАПРЯЖЕНИЕ ПИТАНИЯ/ЧАСТОТА ТОКА		220-230 В/50 Гц
СУММАРНАЯ ПОТРЕБЛЯЕМАЯ МОЩНОСТЬ		2200 Вт
ЗАЩИТА ПРЕДОХРАНИТЕЛЯМИ МИН.		10 А
ДАВЛЕНИЕ ВОДЫ	Минимум	0,05 МПа
	Максимум	0,8 МПа

 Данная машина удовлетворяет требованиям следующих директив ЕЭС:
73/23/ЕЕС от 19/02/73 по низкому напряжению
89/336/ЕЕС от 03/05/89 по электромагнитной совместимости.

Внимание!

Ваш прибор оборудован функцией ЗАЩИТА ОТ ДЕТЕЙ, которая позволяет заблокировать кнопки на панели управления, чтобы помешать детям случайно поменять установленные настройки прибора. Для того, чтобы активировать эту функцию, необходимо одновременно нажать кнопки ЩАДЯЩИЙ ОТЖИМ и НОЧНОЙ ЦИКЛ сразу после запуска программы стирки. Держите кнопки нажатыми около 3 секунд.

Эта функция останется активированной также и после того, как машины закончит работу, для того чтобы дети не смогли случайно запустить программу стирки.

Чтобы убедиться в том, что функция ЗАЩИТА ОТ ДЕТЕЙ активирована, нажмите кнопку СТАРТ/ПАУЗА. На дисплее появится "Err".

Примечание!

По окончании цикла стирки функция ЗАЩИТА ОТ ДЕТЕЙ остаётся активированной. Чтобы дезактивировать её, нажмите одновременно кнопки ЩАДЯЩИЙ ОТЖИМ и НОЧНОЙ ЦИКЛ, и держите их нажатыми около 3 секунд.

Установка

Распаковка



Перед использованием машины должны быть сняты все транспортировочные болты и элементы упаковки.

Рекомендуем Вам сохранить все транспортировочные приспособления для того, чтобы их можно было снова использовать в случае новой транспортировки машины.

1. При помощи гаечного ключа отвинтите и удалите болты на задней панели.

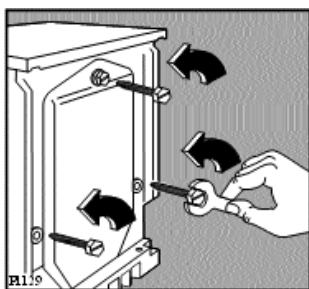

2. Выньте пластиковые шпильки.

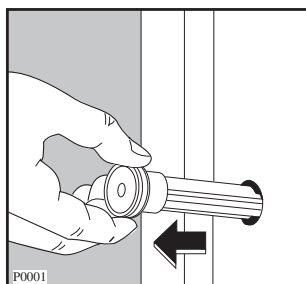

3. Закройте открытые отверстия заглушками, которые находятся в пакете с инструкцией по эксплуатации.

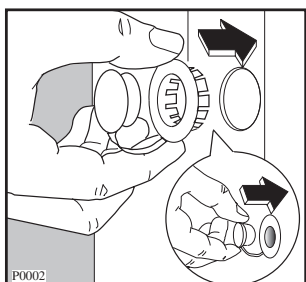

Размещение

Машина должна быть установлена на прочном и ровном полу.

Убедитесь, что ковры, дорожки и т.д. не препятствуют циркуляции воздуха вокруг машины. Убедитесь, что машина не касается стен или других кухонных приборов. Тщательно выровняйте машину, вкручивая или выкручивая регулируемые ножки. Никогда не подкладывайте картон, куски дерева или тому подобные материалы для компенсации неровностей пола.

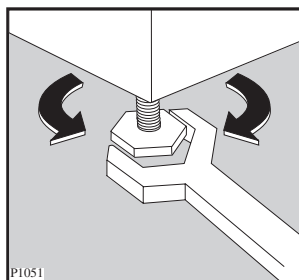

Подсоединение к водопроводу

Присоедините наливной шланг к водопроводному крану с резьбой 3/4".

Не применяйте для соединения ранее использовавшиеся шланги.

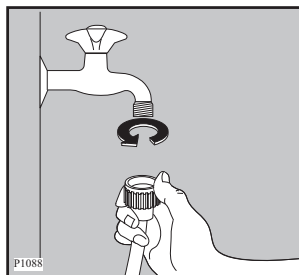

Внимание!

Перед подсоединением машины к новой водопроводной трубе или к трубе, не использовавшейся в течение значительного времени, спустите достаточное количество воды для того, чтобы удалить загрязнения, которые могут иметься в трубах.

Другой конец шланга подачи воды, подсоединенный к машине, может быть развернут в любом направлении. Для этого достаточно ослабить гайку, развернуть шланг и снова затянуть гайку, убедившись в отсутствии утечки воды.

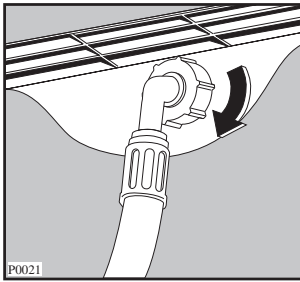

Наливной шланг не подлежит удлинению. Если он слишком короткий, а Вы не хотите перемещать водопроводный кран, Вам придется купить новый, более длинный шланг, специально предназначенный для данной цели.

Подключение к канализации

Конец сливного шланга можно устанавливать тремя способами:

Подвесить над краем раковины, используя пластмассовую направляющую, входящую в комплект поставки машины. В этом случае убедитесь, что шланг не соскочит во время слива воды.

Для обеспечения этого шланг можно привязать к крану куском шпагата или прикрепить к стене.

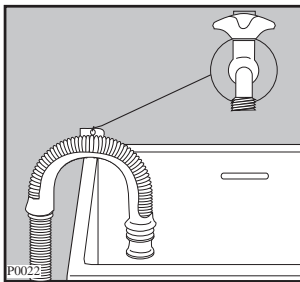

Подключить к ответвлению сливной трубы раковины. Это ответвление должно находиться над сифоном раковины так, чтобы место сгиба шланга было выше пола не менее, чем на 60 см.

Подсоединить непосредственно к сливной трубе на высоте не менее 60 см и не более 90 см.

Конец сливного шланга всегда должен **вентилироваться**, т.е. внутренний диаметр сливной трубы должен быть шире внешнего диаметра сливного шланга.

Сливной шланг не должен иметь перегибов.

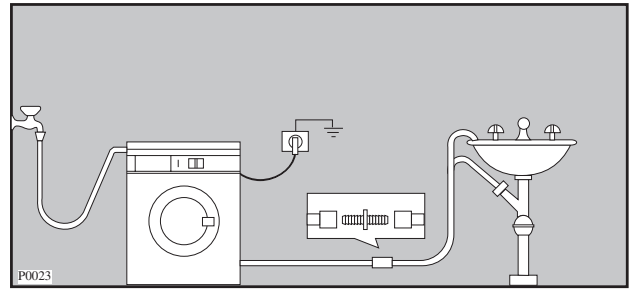

Для обеспечения правильной работы машины сливной шланг должен быть всегда подвешен за соответствующий кронштейн, расположенный в верхней части задней панели машины.

Подключение к электрической сети

Машина рассчитана на питание от однофазной сети переменного тока напряжением 220-230 В и частотой 50 Гц.

Убедитесь, что электрическая сеть у Вас дома в состоянии выдержать максимальную мощность, потребляемую машиной, (1,65 кВт); при этом следует учесть и другие эксплуатируемые Вами электроприборы.

Включайте машину в заземленную розетку.



Изготовитель снимает с себя всякую ответственность за ущерб, который может быть причинен вследствие несоблюдения указанных правил техники безопасности. В случае необходимости замены сетевого шнура она должна быть выполнена авторизованным сервисным центром.

Необходимо, чтобы после установки машины к сетевому шнуру обеспечивался легкий доступ.

Ваша новая стиральная машина

Эта новая стиральная машина удовлетворяет всем современным требованиям, предъявляемым к эффективной стирке белья, при низком расходе воды, энергии и моющих средств.



- **Система автоматического охлаждения воды** с 95° до 60°C перед сливом предотвращает деформацию изношенных сливных труб.
- **Специальная программа стирки шерстяных изделий** благодаря специальной системе щадящей стирки обеспечивает максимально бережное отношение к Вашим шерстяным вещам.
- **Система контроля дисбаланса белья** предотвращает вибрацию при отжиме.
- **Селектор программ** позволяет сочетать установку режима работы машины с установкой температуры, что облегчает установку программы.

Описание машины

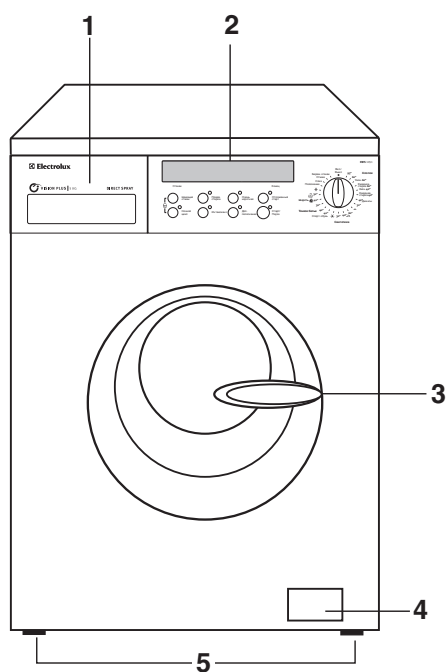
- 1 Дозатор моющих средств
- 2 Панель управления
- 3 Ручка дверцы
- 4 Сливной насос
- 5 Регулируемые ножки



Дозатор моющих средств

-  Предварительная стирка
-  Основная стирка
-  Смягчающий ополаскиватель, крахмал

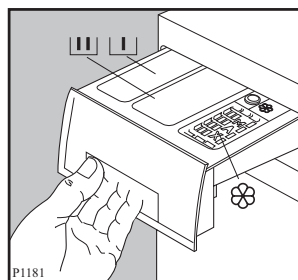

Эксплуатация машины

Панель управления

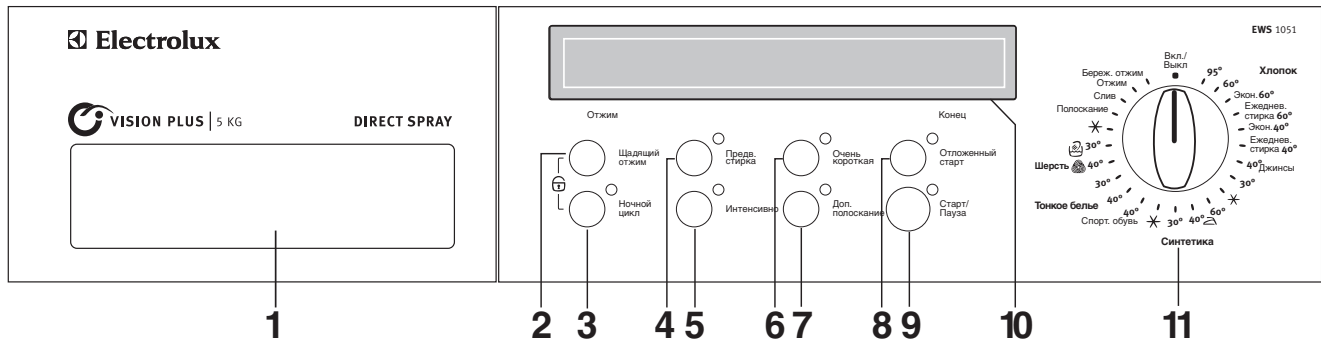

1 Дозатор моющих средств

2 Кнопка “Щадящий отжим”

Нажимайте на эту кнопку, когда хотите уменьшить максимальную скорость заключительного отжима, предложенную машиной для заданной программы. На дисплее отобразится заданная скорость и всего на 5 секунд - макс. скорость отжима, возможная для заданной программы. Если Вы зададите опцию «0», машина отменит все фазы отжима. На дисплее на 5 секунд будет выведено сообщение «**Без отжима**».

Максимальные параметры скорости отжима для различных программ таковы:

- Хлопок, лен и 40°- Джинсы: 1000 об/мин (EWS 1051) 1200 об/мин (EWS 1251)
- Синтетика: 900 об/мин
- Тонкие ткани, шерсть и ручная стирка: 700 об/мин

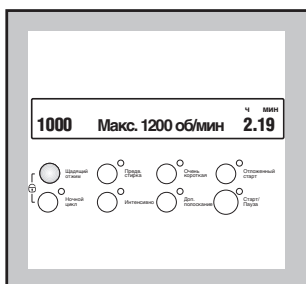

Без отжима, опция «0»

При выборе этой опции исключаются все фазы отжима. Выбирайте ее для очень деликатных тканей.

Если же Вы зададите эту опцию для программ стирки хлопчатобумажных и синтетических тканей, машина выполнит несколько дополнительных циклов полоскания.

3 Кнопка “Ночной цикл”

Если Вы установите эту опцию, машина не будет сливать воду после последнего цикла полоскания, чтобы не помять белье. Поскольку все фазы отжима при этом исключаются, машина выполняет стирку очень тихо, что позволяет пользователю задавать эту программу ночью или в то время, когда действует более низкая ставка платы за электроэнергию.

По программам стирки для изделий из хлопчатобумажных и синтетических тканей циклы полоскания выполняются с увеличенным количеством воды.

Загорится соответствующий индикатор, на дисплее сначала на 5 секунд появится название заданной опции, а затем название выбранной программы.

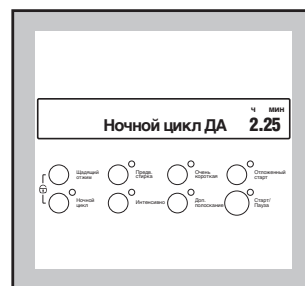

По окончании программы подсветка кнопки “Старт/Пауза” погаснет.

На дисплее будут попеременно отображаться сообщения «**Дверь закрыта**» и «**Окончание цикла**».

Чтобы завершить цикл, выберите одну из нижеследующих программ.

Для слива воды имеются 2 возможности:

- Выбрать программу “Слив”: Тогда слив выполняется без проведения отжима.

- Выбрать программу “Отжим” или “Бережный отжим”.

В этом случае следует соответствующей кнопкой задать скорость отжима и нажать кнопку “Старт/Пауза”.

Будет произведен слив воды из машины, и белье будет отжато с заданной скоростью отжима.

Внимание!

Перед тем, как выбрать программу “Слив”, “Отжим” или “Бережный отжим” селектор необходимо перевести на «Вкл./Выкл.».

4 Кнопка “Интенсивно”

При выборе данной функции в программах для хлопка и синтетики время стирки увеличится в соответствии с типом ткани и выбранной температурой. Рекомендуется для стирки сильнозагрязнённых изделий из хлопка и синтетики.

Не сочетается с программами **Экон. 60°**, **Экон. 40°**, **Ежеднев. стирка 60°**, **Ежеднев. стирка 40°**, **40°- Джинсы**, а также с программами “шерсть” / ручная стирка / тонкие ткани”.

А также данную функцию нельзя использовать с опцией “Очень короткая”.

5 Кнопка “Предварительная стирка”

Задавайте эту опцию тогда, когда перед основной стиркой Вы хотите провести предварительную стирку белья.

В программах для хлопчатобумажных и синтетических тканей цикл предварительной стирки завершается коротким отжимом со скоростью 650 об/мин, а в программах для деликатных тканей выполняется только слив воды.

На панели управления загорится соответствующий индикатор, на дисплее

сначала на 5 секунд появится название заданной опции, а затем название выбранной программы.

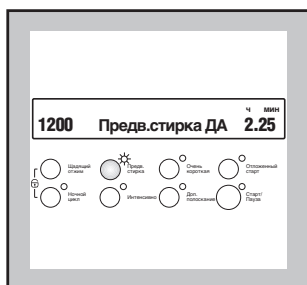

Данная опция несовместима с программой “Шерсть” (ручная стирка).

Внимание!

В данную машину встроен зуммер, который подает звуковые сигналы в то время, когда пользователь выбирает программы. Зуммер срабатывает при ошибке в выборе опции, когда при выполнении той или иной программы пользователь переводит селектор на другую программу, а также по окончании цикла и при возникновении нарушений в работе машины. Чтобы отключить звуковую сигнализацию, одновременно нажмите и 3 секунды подряд удерживайте кнопки “Предварительная стирка” и “Интенсивно”. Отпустите кнопки, когда на дисплее (на 5 секунд) появится сообщение «Звук.сигнал НЕТ».

Если Вы еще раз нажмете эти две кнопки, звуковая сигнализация снова активизируется. В этом случае на дисплее на 5 секунд появится сообщение «Звук.сигнал ДА».

6 Кнопка “Очень короткая”

Эта опция может использоваться для слабозагрязненного белья с целью проведения нормальной стирки через короткое время.

Она не сочетается с программами **Экон. 60°**, **Экон. 40°**, **Ежеднев. стирка 60°**, **Ежеднев. стирка 40°**, **40°- Джинсы**, а также с программами “шерсть” / ручная стирка”.

Время стирки будет сокращено в зависимости от типа белья и заданной температуры.

Рекомендуемая норма загрузки для белья из хлопчатобумажных тканей - 3 кг

Загорится соответствующий индикатор, и на дисплее на 5 секунд появится название заданной опции.

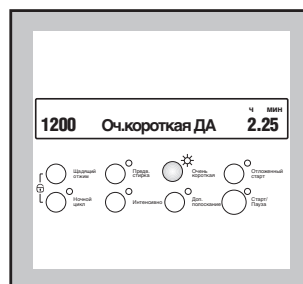

7 Кнопка “Дополнительное полоскание”

Эту опцию можно выбирать для всех программ, **кроме программы шерсть** , **ручная стирка**  и **программы 40°- Джинсы**.

Машина добавит к заданным программам несколько полоскания. Эту опцию рекомендуется использовать людям с аллергией на моющие средства, а также в местностях с очень мягкой водой.

После включения этой опции загорится соответствующий индикатор, и на дисплее на 5 секунд появится сообщение «Доп. полоск. ДА»

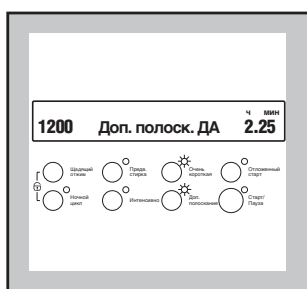

9 Кнопка ОТЛОЖЕННЫЙ СТАРТ

С помощью этой кнопки выполнение программы стирки можно отложить на 30 мин. – 60 мин. – 90 мин., 2 часа и далее с интервалом в 1 час на срок до 20 часов.

Выбор отложенного старта

- Выберите программу и нужные опции.
- Выберите нужную отсрочку старта. Загорится соответствующий индикатор, и на дисплее на 5 секунд появится сообщение «Отл. старт...», подтверждающее выбор отсрочки старта.
- Нажмите кнопку “Старт/Пауза”: машина начнет обратный отсчет времени - сначала в часах, а затем (в последние 2 часа) - в минутах.

Выполнение программы начнется по истечении заданной отсрочки старта.

Отмена отложенного старта

- Нажмите кнопку “Старт/Пауза”.
- Продолжайте нажимать кнопку ОТЛОЖЕННЫЙ СТАРТ до появления на дисплее сообщения «Отл.старт НЕТ».
- Чтобы начать выполнение программы, еще раз нажмите кнопку “Старт/Пауза”.

Внимание!

В режиме отложенного старта дверца машины остается заблокированной.

Если дверцу всё-таки нужно открыть, то для этого Вы сначала должны перевести стиральную машину в режим “Пауза” нажатием кнопки СТАРТ/ПАУЗА. После того, как вы закроете дверцу, еще раз нажмите кнопку СТАРТ/ПАУЗА.

9 Кнопка “Старт/Пауза”

Эта кнопка выполняет две функции: **Старт – Пауза**.

Старт

После выбора нужной программы нажмите эту кнопку для запуска стиральной машины; соответствующий индикатор перестанет мигать и будет продолжать гореть в течение выполнения программы стирки.

Если Вы задали отложенный старт, машина начнет обратный отсчет времени, оставшегося до старта. Продолжительность программы и отсрочки старта отображаются на дисплее.

Пауза

Чтобы прервать выполнение работающей программы, нажмите кнопку СТАРТ/ПАУЗА замигает соответствующий индикатор. Чтобы возобновить выполнение программы с места, на котором она была прервана, **еще раз нажмите кнопку СТАРТ/ПАУЗА**.

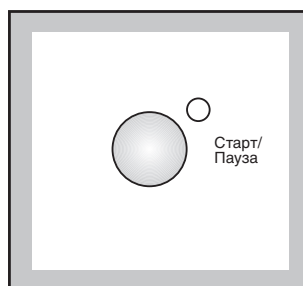

По окончании выполнения программы подсветка кнопки Старт/Пауза погаснет.

10 Дисплей

На дисплее отображается следующая информация:

Заданная программа - продолжительность программы – скорость отжима - заданные опции - фазы выполнения стирки - отсрочка старта – ошибки при выборе опций – аварийные сообщения – окончание программы.

Продолжительность заданной программы

После выбора программы ее продолжительность в часах и минутах отображается на дисплее (например 2.25).

Продолжительность выполнения программы рассчитывается автоматически, исходя из максимальной загрузки, рекомендуемой для каждого типа ткани.

Даже если в машину для стирки будет загружено небольшое количество белья, в начале цикла на дисплее все равно отобразится продолжительность программы, относящаяся к максимальной загрузке. Значение продолжительности программы постепенно скорректируется в ходе выполнения цикла. После старта программы показания оставшегося времени обновляются на дисплее каждую минуту.

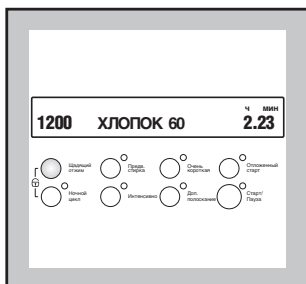

Режим ожидания

Если находясь в режиме настройки, или по окончании программного цикла, машина в течение 10 минут не выполнит ни одной операции, то подсветка дисплея автоматически отключится. Чтобы вернуть дисплей в нормальное состояние, достаточно нажать любую кнопку или повернуть селектор программ.

Скорость отжима

После того, как Вы выберете программу, на дисплее отобразится максимальная скорость отжима, рекомендуемая для заданного типа ткани/программы.

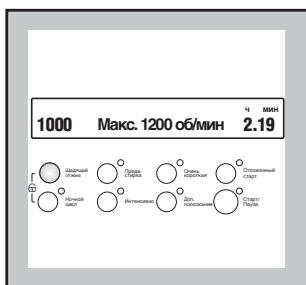

Последовательно нажимая на кнопку выбора скорости отжима, «Щадящий отжим» можно уменьшить параметр скорости отжима, предложенный машиной.

Если Вы выберете «0» все фазы отжима будут исключены. На дисплее на 5 секунд появится сообщение «Без отжима».

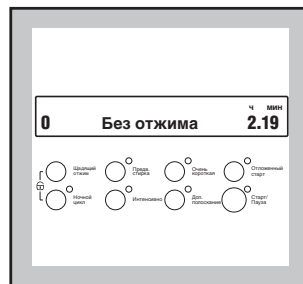

Выбор опций

В зависимости от программы можно выбирать различные опции. Их необходимо выбрать после того, как будет задана нужная программа, и до нажатия кнопки «Старт/Пауза».

Если Вы нажмете на кнопку какой-либо опции, (например, «Предварительная стирка»), загорится соответствующий индикатор, и на дисплее появится название заданной опции. Если Вы нажмете на эту кнопку еще раз, то подсветка кнопки «Предварительная стирка» погаснет, и на дисплее появится сообщение о том, что эта опция отключена.



Фазы стирки

Во время выполнения программы на дисплее отображаются различные фазы стирки.

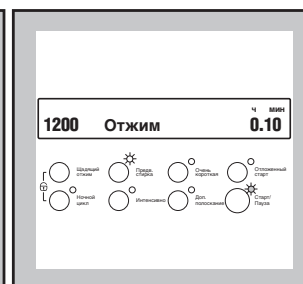
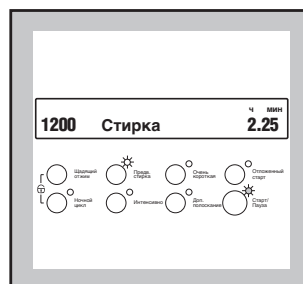

Отложенный старт

Сначала на дисплее на 5 секунд появится значение отсрочки старта (максимум до 20 часов), заданное соответствующей кнопкой, а затем снова появится название заданной программы.

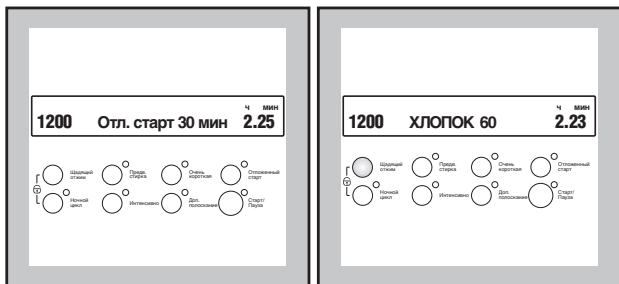

Показания обратного отсчета времени обновляются каждый час, а в последние 2 часа - каждые 30 минут.

Ошибки при выборе опций

Если выбираемая опция несовместима с заданной программой стирки, то на дисплее на 3 секунды появляется сообщение «**Ошибка выбора**» и раздаются 3 звуковых сигнала.

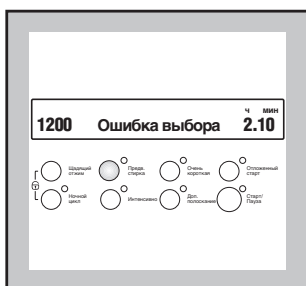

Аварийные сообщения

При появлении нарушений в работе машины на дисплей выводятся соответствующие сообщения (более подробная информация содержится в разделе «Если возникла неисправность»).

Некоторые из этих нарушений связаны с неправильной эксплуатацией стиральной машины и легко устраняются.

Окончание программы

Когда выполнение программы окончено и дверца машины разблокирована, на дисплей попеременно выводятся сообщения: «**Дверь открывается**» и «**Окончание цикла**».

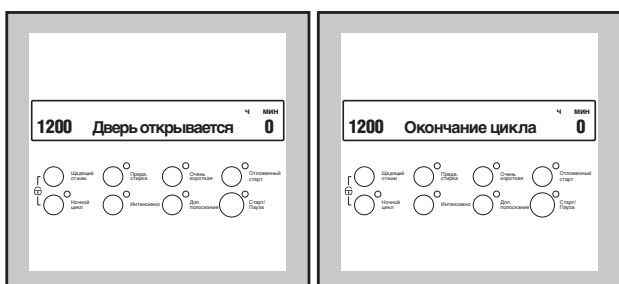

Если задана опция «Ночной цикл», дверца будет заблокирована, указывая на то, что из машины необходимо слить воду.



На дисплее попеременно отображаются сообщения «**Дверь закрыта**» и «**Окончание цикла**».

По окончании программы (после слива воды) подсветка кнопки СТАРТ/ПАУЗА погаснет.



11 Селектор программ

Селектор разделен на следующие сектора:

- Хлопок, лен,
- Синтетика
- Деликатные ткани
- Шерсть  /ручная стирка 
- Специальные программы
- Вкл./Выкл. - Отмена программы/Выключение машины

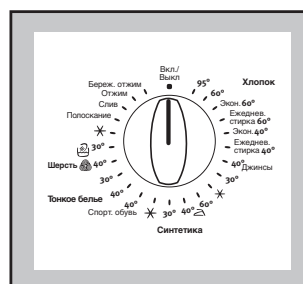

Селектор программ можно поворачивать как по часовой, так и против часовой стрелки.

Положения **Экон.** соответствуют энергосберегающим программам, а положение **✳** - программе «холодная стирка».

По окончании соответствующей программы селектор программ нужно перевести в положение «**Вкл./Выкл.**», чтобы отменить программу и выключить стиральную машину.

Сведения о программах

60° Ежеднев. стирка и 40° Ежеднев. стирка

Эти программы следует использовать для слабо- и среднезагрязненного хлопчатобумажного белья. Продолжительность стирки можно уменьшить только на несколько минут.

Не сочетаются с опцией “Очень короткая”.

40°- Джинсы

Специальная программа для стирки при 40°C одежды спортивного типа - джинс, тренировочных костюмов, рубашек из искусственных тканей и т.п.

Не сочетается с опциями “Очень короткая” и “Дополнительное полоскание”.

Рекомендуемая загрузка: 3 кг.

40°- = Легкая глажка

Эта программа предназначена для стирки и отжима вещей из синтетики в щадящем режиме, исключая их сминание. Такая стирка облегчает последующую глажку.

40° Спортивная обувь

С помощью этой программы можно выстирать одну или две пары спортивной обуви, в зависимости от ее размеров.

Стирка и отжим обуви выполняются очень бережно при температуре 40°C.

Эту программу нельзя задавать вместе с опцией “Ночной цикл”.

Внимание!

Мы не рекомендуем стирать обувь вместе с бельем.

Полоскания

С помощью этой программы можно прополоскать и отжать хлопчатобумажное и льняное белье, предварительно выстиранное вручную. Машина выполнит 3 цикла полоскания с заключительным отжимом на максимальной скорости.

Скорость отжима можно уменьшить, нажимая на кнопку “Щадящий отжим”.

Заключительный отжим предусмотрен только для хлопчатобумажных тканей, включенных в программу отжима.

Слив

Программа для слива воды из машины после последнего полоскания, действующая вместе с опцией “Ночной цикл”.

Переведите селектор программ на “Вкл./Выкл.”, выберите программу “Слив” и нажмите кнопку СТАРТ/ПАУЗА.

Отжим

Отдельный цикл отжима с максимальной скоростью для выстиранной вручную одежды. Подходит только для хлопчатобумажных тканей. Скорость отжима можно уменьшать кнопкой “Щадящий отжим” с учетом типа отжимаемой ткани.

Бережный Отжим

Отдельный короткий цикл отжима с максимальной скоростью 700 об/мин для синтетических, деликатных, шерстяных и выстиранных вручную тканей. Скорость отжима можно уменьшать кнопкой “Щадящий отжим” с учетом типа отжимаемой ткани.

Вкл./Выкл. = Отмена программы/ Выключение машины

Чтобы выключить машину или отменить заданную программу, установите селектор программ на “Вкл./Выкл.”. Теперь можно выбрать новую программу.

i Рекомендации по стирке

Сортировка белья

Руководствуйтесь символами на этикетке каждой вещи и инструкциями по стирке, данными изготовителем.

Рассортируйте белье следующим образом: белое белье, цветное белье, синтетика, деликатное белье, шерстяные изделия.

Температура

95° для белого хлопчатобумажного и льняного белья (кухонных и столовых скатертей, полотенец, простыней и т. п.)

60° для среднезагрязненной цветной одежды (рубашек, ночных сорочек, пижам и т.п.) из бельевой, хлопчатобумажной и синтетической тканей, а также слабозагрязненных белых хлопчатобумажных тканей (например, нижнего белья).

*** (без нагрева)** для изделий из деликатных тканей (например, занавесей), смешанного **30°-40°** белья, в т.ч. из синтетических волокон, а также шерстяных изделий.

Перед загрузкой белья

Никогда не стирайте вместе белое и цветное белье. Во время стирки белое белье может потерять свою белизну.

Новое цветное белье может полинять при первой стирке; поэтому, первый раз его следует стирать отдельно.

Убедитесь, что в белье не осталось металлических предметов (например, застёжек, шпилек, булавок).

Застегните наволочки и молнии, крючки и кнопки. Завяжите ремешки или длинные ленты.

Перед стиркой удалите стойкие пятна. Протрите особо загрязненные участки специальным моющим средством или чистящей пастой.

С особой осторожностью обращайтесь с занавесями. Снимите крючки или завяжите занавески в мешок или сетку.

Максимальная загрузка

Рекомендуемые параметры загрузки указаны в таблицах программ.

Общие правила:

Хлопок, лен: барабан должен быть полон, но не утрамбован;

Синтетика: барабан должен быть заполнен не более, чем наполовину;

Деликатные ткани и шерсть: барабан должен быть заполнен не более, чем на одну треть.

Максимальная загрузка позволяет наиболее эффективно использовать воду и электроэнергию.

Для сильнозагрязненного белья уменьшайте загрузку.

Вес белья

См. ориентировочные значения веса:

купальный халат	1200 г
салфетка	100 г
пододеяльник	700 г
простыня	500 г
наволочка	200 г
скатерть	250 г
махровое полотенце	200 г
кухонное полотенце	100 г
ночная рубашка	200 г
женские трусы	100 г
толстая мужская рубашка	600 г
мужская рубашка	200 г
мужская пижама	500 г
блузка	100 г
мужские трусы	100 г

Выведение пятен

Некоторые пятна могут не отстираться только водой и моющим средством. Поэтому рекомендуется обработать их перед стиркой.

Кровь: промойте свежие пятна холодной водой. Засохшие пятна следует замочить на ночь со специальным моющим средством, затем потереть их в мыльном растворе.

Масляные краски: смочите пятновыводителем на бензиновой основе, положите вещь на мягкую подстилку и промокните пятно; выполните обработку несколько раз.

Засохшие жирные пятна: смочите скипидаром, положите вещь на мягкую подстилку и кончиками пальцев промокните пятно с помощью хлопчатобумажного тампона.

Ржавчина: используйте растворенную в горячей воде щавелевую кислоту или специальное средство для выведения пятен ржавчины в холодном виде. Будьте осторожны со старыми пятнами ржавчины, так как структура целлюлозы под ними повреждена и ткань может порваться.

Пятна плесени: обработайте отбеливателем и тщательно сполосните (только для белого и цветного белья, устойчивого к хлору).

Травяные пятна: слегка обработайте мылом, затем отбеливателем (только для белого и цветного белья, устойчивого к хлору).

Паста от шариковой ручки и клей: смочите ацетоном (*), положите вещь на мягкую подстилку и промокните пятно.

Губная помада: смочите ацетоном, как указано выше, затем обработайте пятно денатуратом. Удалите оставшиеся на белых тканях следы с помощью отбеливателя.

Красное вино: замочите с моющим средством, прополощите и обработайте уксусной или лимонной кислотой, затем еще раз прополощите. Обработайте оставшиеся следы отбеливателем.

Чернила: в зависимости от состава чернил, сначала смочите пятно ацетоном (*), затем уксусной кислотой; обработайте оставшиеся на белых тканях следы с помощью отбеливателя и затем тщательно прополощите.

Пятна гудрона: сначала обработайте пятновыводителем, денатуратом или бензином, затем потрите, используя чистящую пасту.

(*) не используйте ацетон для чистки предметов из искусственного шелка.

Моющие средства и добавки

Хорошие результаты стирки также зависят от выбора моющего средства и правильности его дозировки, это способствует предотвращению излишнего загрязнения окружающей среды. Несмотря на свою биоразлагаемость, моющие средства содержат вещества, которые при попадании в окружающую среду в большом количестве могут нарушить хрупкое равновесие в природе.

Выбор моющего средства зависит от типа ткани (деликатные ткани, шерсть, хлопок и т.д.), цвета, температуры стирки и степени загрязнения.

В данной стиральной машине можно использовать все обычно имеющиеся в продаже моющие средства для машинной стирки:

- стиральные порошки для всех типов тканей,
- стиральные порошки для изделий из деликатных тканей (макс. температура 60°C) и шерстяных вещей,

– жидкие моющие средства, главным образом для низкотемпературных программ стирки (макс. температура 60°C) для всех типов тканей или специальные средства для стирки шерстяных изделий.

Моющие средства и добавки следует помещать в соответствующие отделения дозатора моющих средств перед началом выполнения программы стирки.

При использовании концентрированных порошковых и жидких моющих средств следует выбирать программу **без** предварительной стирки.

Заливайте жидкое моющее средство в отделение дозатора, помеченное значком  **непосредственно перед** запуском программы стирки.

Смягчающий ополаскиватель или крахмальные добавки необходимо залить в отделение дозатора, помеченное значком  перед запуском программы стирки.

Соблюдайте рекомендации изготовителей, касающиеся дозировки соответствующих средств и **не превышайте отметки «MAX» дозатора.**

Количество используемого моющего средства

Тип и количество моющего средства зависят от типа ткани, величины загрузки, степени загрязнения белья и жесткости используемой воды.

Жесткость воды измеряется в так называемых градусах жесткости. Информацию о жесткости воды в вашем районе можно получить в службе водоснабжения или от местных органов власти.

Следуйте указаниям изготовителя моющего средства по дозировке.

Используйте меньшее количество моющего средства если:

- вы стираете небольшое количество белья,
- белье слабо загрязнено,
- во время стирки образуется много пены.

i Порядок проведения стирки

Перед первой стиркой рекомендуем залить 2 литра воды в отделение основной стирки  дозатора моющих средств. Затем без белья выполните цикл стирки для изделий из хлопчатобумажных тканей при 95°C, чтобы очистить бак и барабан от заводских загрязнений.

Насыпьте половину рекомендованного объема стирального порошка в отделение основной стирки дозатора и запустите машину.

1. Откройте дверцу.

Заложите в барабан по очереди все вещи, как следует встряхивая каждую перед закладкой. Закройте дверцу.

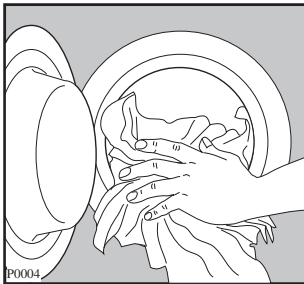

2. Отмерьте моющее средство

Вытяните до упора дозатор моющих средств. Отмерьте рекомендованное изготовителем количество моющего средства с помощью градуированного мерного стакана и внесите его в отделение основной стирки дозатора .

Если Вы хотите провести предварительную стирку, внесите моющее средство в отделение, помеченное значком .

3. Отмерьте добавку

Если нужно, залейте смягчающий ополаскиватель в отделение дозатора, помеченное значком , не превышая отметку «MAX».

Осторожно закройте дозатор.

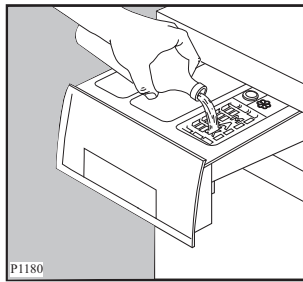
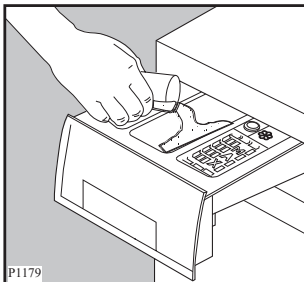

4. Выберите нужную программу

Переведите селектор программ в нужное положение. На дисплее появится название заданной программы, продолжительность выполнения программы и максимальная скорость отжима, доступная для заданной программы.

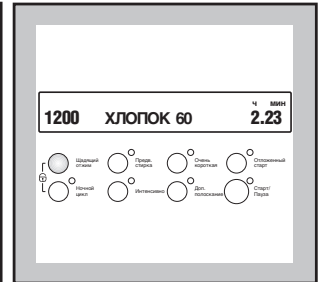
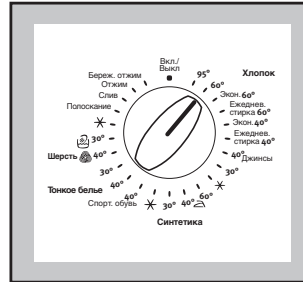

5. Выберите скорость отжима или опцию «0» (без отжима)

Последовательно нажимая на кнопку выбора скорости отжима «Щадящий отжим», задайте нужную скорость отжима или опцию «0» (без отжима).

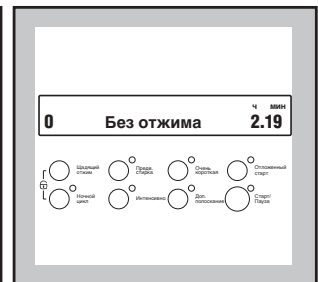
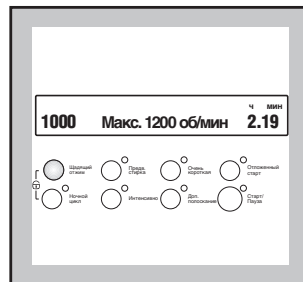

6. Выберите нужные опции

Нажмите кнопку, относящуюся к выбираемой опции. Загорится соответствующий индикатор и на дисплее появится название выбранной опции.

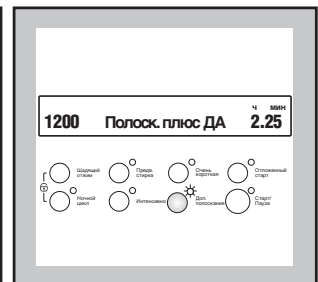
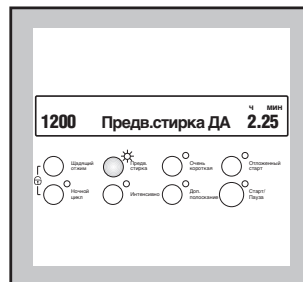

7. Выберите опцию ОТЛОЖЕННЫЙ СТАРТ

Чтобы отложить запуск программы на более позднее время, выберите нужную отсрочку старта, нажимая кнопку ОТЛОЖЕННЫЙ СТАРТ. На дисплее начнут отображаться (на 5 секунд)

цифровые значения выбираемой отсрочки, а затем снова появится название заданной программы.

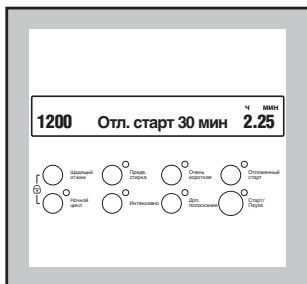

8. Запустите программу

Чтобы запустить заданную программу, нажмите кнопку СТАРТ/ПАУЗА; соответствующий индикатор перестанет мигать и далее будет гореть в режиме постоянного свечения. Машина начнет свою работу.

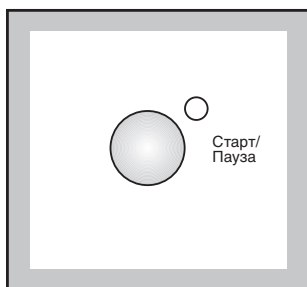

Если был задан отложенный старт, машина начнет обратный отсчет времени. На дисплее будут отображаться отсрочка старта и продолжительность выполнения программы.

В это время можно загрузить в машину другое белье:

- нажмите кнопку СТАРТ/ПАУЗА;
- загрузите белье;
- закройте дверцу и еще раз нажмите кнопку СТАРТ/ПАУЗА.

9. Замена опции или программы в процессе их выполнения

Любую опцию можно заменить до того, как программа приступила к ее выполнению. Перед тем как изменить любую настройку, Вы должны нажатием кнопки СТАРТ/ПАУЗА перевести машину в режим паузы.

Заменить работающую программу можно только путем **ее отмены**. Переведите селектор программ на "Вкл./Выкл.", а затем в положение, соответствующее новой программе. При этом вода из бака сливаться не будет. Нажатием кнопки СТАРТ/ПАУЗА запустите новую программу.

10. Прерывание программы

Чтобы прервать работающую программу, нажмите кнопку СТАРТ/ПАУЗА, соответствующий индикатор начнет мигать. Чтобы возобновить выполнение программы, еще раз нажмите ту же кнопку.

11. Открывание дверцы после запуска программы

Сначала нажатием кнопки СТАРТ/ПАУЗА переведите машину в режим паузы.

Если дверца не откроется, значит машина уже нагревает воду или вода поднялась выше нижнего края дверцы, или уже начал вращаться барабан.

Если дверца не открывается, но ее все равно необходимо открыть, тогда Вы должны перевести селектор программ на "Вкл./Выкл.". Дверцу можно будет открыть примерно через 3 минуты (примите во внимание уровень воды и температуру!).

Закрыв дверцу, снова выберите программу стирки и нажмите кнопку СТАРТ/ПАУЗА.

13. По окончании выполнения программы

Машина остановится автоматически. Подсветка кнопки СТАРТ/ПАУЗА погаснет, на дисплее начнут попеременно появляться сообщения «Дверь открывается» и «Окончание цикла»; будут слышны звуковые сигналы.

Если задана опция "Ночной цикл", загрузочный люк будет заблокирован, указывая на то, что перед открытием дверцы необходимо слить из машины воду.

Подсветка кнопки СТАРТ/ПАУЗА погаснет, и на дисплее начнут попеременно отображаться сообщения «Дверь закрыта» и «Окончание цикла».



Чтобы произвести слив воды, выполните действия, описанные в подразделе "Ночной цикл".



Переведите селектор программ на "Вкл./Выкл.", для выключения машины.

Достаньте белье из барабана и тщательно проверьте, пуст ли барабан. Это необходимо сделать для того, чтобы случайно оставленные в нем вещи не оказались повреждены при последующей стирке (например, они могут "сесть") или не полиняли при стирке вместе с белым бельем. Если Вы больше не будете стирать, закройте кран подачи воды. Оставьте дверцу открытой для предотвращения образования плесени и неприятных запахов.

i **Этикетки на белье с указаниями по стирке**

Очень часто на белье есть этикетки с указаниями по стирке.

НОРМАЛЬНАЯ СТИРКА  СТИРКА  БЕРЕЖНАЯ СТИРКА	 Стирка при 95°	 Стирка при 60°	 Стирка при 40°	 Стирка при 30°	 Ручная стирка	 Не стирать в воде
	   					

 ОТБЕЛИВАНИЕ	 Можно отбеливать в холодной воде	 Не отбеливать
---	---	--

 ГЛАЖЕНИЕ	 Гладить при 200° макс.	 Гладить при 150° макс.	 Гладить при 110° макс.	 Не гладить
--	---	---	--	---

 ХИМЧИСТКА	 Химчистка любым растворителем	 Химчистка бензином, чистым спиртом, перхлоратом, R111 - R113	 Химчистка бензином, чистым спиртом, R113	 Не подлежит химчистке
---	--	---	--	--

 СУШКА	 Сушка в разостланном виде	 Сушка без отжима	 Сушка на плечиках	 Нормальная температура  Низкая температура Можно сушить в машине	 Не сушить в машине
---	--	---	--	---	---

Таблица программ

Программы для стирки изделий из хлопчатобумажных и синтетических тканей

Темп.	Тип белья	Описание программы	Дополнительные функции	Макс. загрузка	Расход*	
					Энергия кВтч	Вода л
95° - 60°	Белое хлопчатобумажное	Стирка при 95°-60°С 3 полоскания	Пред.стирка Щадящий отжим Ночной цикл Оч.короткая Доп.полоскание Интенсивно	5 кг	2.0	54
Экон. 60°**	Белое хлопчатобумажное экономичная стирка	Стирка при темп. ок. 60°С 3 полоскания Долгий отжим	Пред.стирка Щадящий отжим Ночной цикл Доп.полоскание	5 кг	0.95	49
Ежеднев. стирка 60°- 40°	Цветное	Стирка при 60°-40°С 3 полоскания Долгий отжим	Пред.стирка Щадящий отжим Ночной цикл Доп.полоскание	5 кг	1.2	51
Экон. 40°	Цветное экономичная стирка	Стирка при 40° 3 полоскания Долгий отжим	Пред.стирка Щадящий отжим Ночной цикл Доп.полоскание	5 кг	0.9	49
40° - Джинсы	Хлопчатобумажное, Стирка джинс	Стирка при 40°С 5 полосканий Долгий отжим	Пред.стирка Щадящий отжим Ночной цикл	3 кг	0.45	57
✳ - 30°	Линяющее Цветное, Хлопчатобумажное	Стирка при 30° или без нагрева ✳3 полоскания Долгий отжим	Пред.стирка Щадящий отжим Ночной цикл Оч.короткая Доп.полоскание Интенсивно	5 кг	0.35	51
✳ - 30°- 60°	Синтетика	Стирка при 30°-60°С или без нагрева ✳ 3 полоскания Щадящий отжим	Пред.стирка Щадящий отжим Ночной цикл Оч.короткая Доп.полоскание Интенсивно	1,5 кг	0.8	42
40° - ☰	Синтетика легкая глажка	Стирка при 40°С 4 полоскания Щадящий отжим	Пред.стирка Щадящий отжим Ночной цикл Оч.короткая Доп.полоскание Интенсивно	1 кг	0.35	45
Спорт. обувь	Обувь	Стирка при 40°С 3 полоскания Щадящий отжим	Пред.стирка Щадящий отжим Ночной цикл Оч.короткая Доп.полоскание	1 пара	0.5	47

* Приведенные в данной таблице данные по расходу являются только ориентировочными, так как они могут изменяться в зависимости от количества и типа белья, температуры водопроводной воды и температуры окружающей среды. Они приведены для самой высокой температуры, допускаемой для каждой программы стирки.

** Данные по расходу электроэнергии приводятся на этикетке для этой программы в соответствии с директивой ЕС 92/75.

Таблица программ

Программы стирки для деликатных тканей и вещей из шерсти

Темп.	Тип белья	Описание программы	Дополнительные функции	Макс. загрузка	Расход*	
					Энергия кВтч	Вода л
30°- 40°	Тонкие ткани	Стирка при 30°-40°С 3 полоскания Щадящий отжим	Пред.стирка Щадящий отжим Ночной цикл Оч.короткая Доп.полоскание	1,5 кг	0.49	45
30°- 40° - ✱	Шерсть  / ручная стирка 	Стирка при 40°-30°С или без нагрева ✱ 3 полоскания Щадящий отжим	Щадящий отжим Ночной цикл	1 кг	0.3	49

Специальные программы

Программа	Описание программы	Дополнительные функции	Макс. загрузка	Расход*	
				Энергия кВтч	Вода л
Полоскания	3 полоскания, можно с жидкими добавками Долгий отжим	Щадящий отжим Ночной цикл Доп.полоскание	5 кг	0.08	40
Слив воды	Слив после последнего полоскания с опцией "Ночной цикл"		/	-	-
Долгий отжим	Слив и долгий отжим	Щадящий отжим	5 кг	-	-
Бережный отжим	Слив и короткий отжим	Щадящий отжим	5 кг	-	-
ВКЛ./ВЫКЛ.	Для отмены работающей программы стирки и выключения машины			-	-

* Приведенные в данной таблице данные по расходу являются только ориентировочными, так как они могут изменяться в зависимости от количества и типа белья, температуры водопроводной воды и температуры окружающей среды.

Уход за машиной

Корпус машины

Мойте машину снаружи только водой с мылом. Затем сполосните чистой водой и насухо протрите мягкой тканью.

Важная информация: не используйте для чистки корпуса машины денатурат, растворители или другие подобные средства.

Прокладка дверцы

Периодически проверяйте прокладку дверцы и удаляйте посторонние предметы, которые могут застрять в ней.

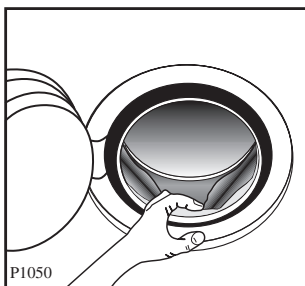

Дозатор моющих средств

С течением времени моющие средства и добавки оставляют отложения на стенках дозатора.

Периодически промывайте дозатор под проточной водой. Чтобы вынуть дозатор из машины, следует нажать кнопку, расположенную в заднем левом углу.

Для облегчения чистки можно снять верхнюю часть отделений для добавок.

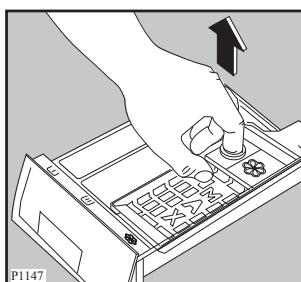
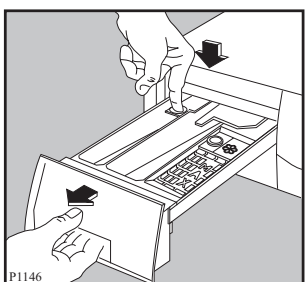

Стиральный порошок может также скапливаться в проеме для дозатора: прочищайте его с помощью старой зубной щетки. После чистки установите дозатор на место.

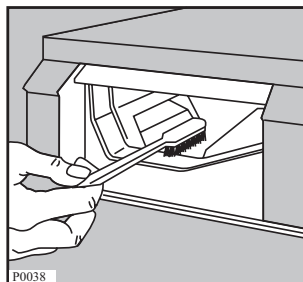

Сливной насос

Насос следует осмотреть, если

- машина не выполняет слив и/или отжим
- при сливе машина издает странный шум, вызванный попаданием таких предметов, как булавки, монеты и т.д. блокирующих насос.

В этом случае действуйте следующим образом:

- Отключите машину от электросети.
- При необходимости подождите, чтобы вода остыла.
- Откройте дверцу насоса.

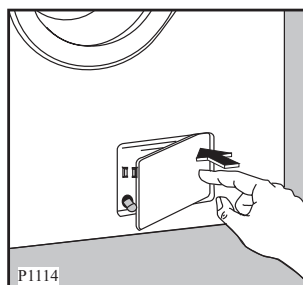

- Поставьте рядом с насосом тазик для сбора стекающей воды.
- Выньте шланг аварийного слива, поместите его конец в тазик и снимите с него крышку.
- Когда вода перестанет литься, отвинтите крышку насоса и извлеките его. Всегда держите под рукой тряпку, чтобы вытереть воду, которая может пролиться при снятии насоса.

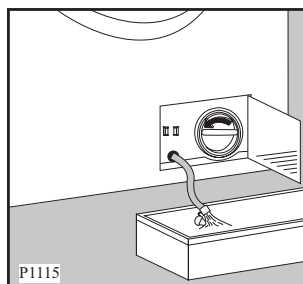

- Проворачивая рабочее колесо насоса, извлеките из насоса все посторонние предметы.

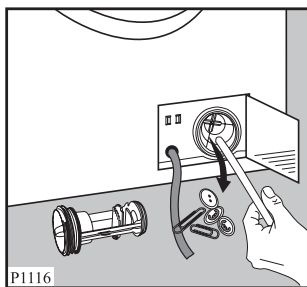

- Наденьте крышку на шланг аварийного слива и установите его на свое место.

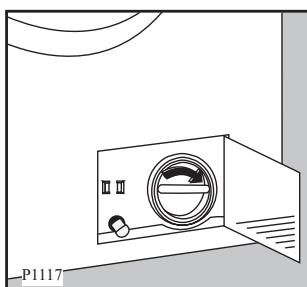

- Плотно привинтите крышку насоса.
- Закройте дверцу насоса.

Фильтр наливного шланга

Если Вы заметили, что на заполнение машины водой уходит больше времени, чем раньше, проверьте, не забит ли наливной шланг.

Закройте кран подачи воды.

Отвинтите шланг от крана.

Прочистите фильтр жесткой щеткой.

Снова привинтите наливной шланг к крану.

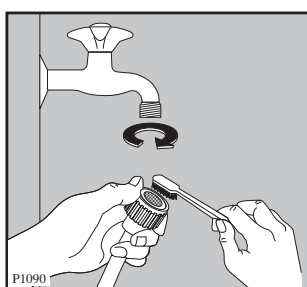

Аварийный слив

Если вода не сливается, то для проведения слива выполните следующие действия:

- выньте вилку сетевого шнура из розетки;
- закройте кран подачи воды;

- если нужно, дождитесь, когда остынет вода;
- откройте дверцу насоса;
- поставьте на пол тазик и поместите в него конец шланга аварийного слива. Снимите крышку шланга. Под действием силы тяжести вода станет стекать в тазик. Когда тазик наполнится, снова наденьте крышку на шланг. Вылейте воду из тазика. Повторяйте эту процедуру до тех пор, пока вода не перестанет вытекать;
- при необходимости прочистите насос, как описано выше;
- закройте шланг крышкой и установите его на свое место;
- снова привинтите крышку насоса и закройте дверцу.

Меры против замерзания

Если машина установлена в помещении, температура в котором может опускаться ниже 0°C, примите следующие меры:

- Выньте вилку сетевого шнура из розетки.
- Закройте кран подачи воды и отвинтите от него наливной шланг.
- Поставьте на пол тазик, поместите в него концы наливного шланга и шланга аварийного слива и дайте воде полностью стечь.
- Переведите селектор программ на "Вкл./Выкл."
- Снова привинтите к крану наливной шланг и установите на прежнее место шланг аварийного слива, предварительно надев на него крышку.

Выполнение этих действий позволит полностью удалить из машины оставшуюся воду и предотвратить образования льда, который мог бы повредить детали машины.

При следующем включении машины убедитесь, что температура окружающей среды выше 0°C.

Если возникла неисправность

Неисправности, которые Вы можете устранить самостоятельно

При эксплуатации машины могут возникать ситуации, когда начинает мигать подсветка кнопки СТАРТ/ПАУЗА, слышны звуковые сигналы, а на дисплее появляется одно из следующих сообщений:

«**Вода не поступает**» : неисправность, связанная подачей воды

«**Нет слива**» : неисправность, связанная со сливом воды

«**Закройте дверь**» : открыта дверца машины

"EВ0, EВ3" : пониженное напряжение. Обратитесь в энергоснабжающую организацию или подождите, пока напряжение в сети стабилизируется.

Устранив неисправность, нажмите кнопку СТАРТ/ПАУЗА чтобы перезапустить программу. Если после принятия всех необходимых мер неисправность устранить не удалось, обратитесь к в авторизованный сервисный центр.

Неисправность	Возможная причина
• Машина не запускается:	<ul style="list-style-type: none">• Неплотно закрыта дверца. «Закройте дверцу»• Машина не включена в сеть или в розетке отсутствует напряжение.• Перегорел предохранитель на главном распределительном щите.• Неверно установлен селектор программ .• Установлена опция ОТЛОЖЕННЫЙ СТАРТ.
• Машина не заполняется водой:	<ul style="list-style-type: none">• Закрыт кран подачи воды. «Вода не поступает»• Наливной шланг передавлен или сильно перегнут. «Вода не поступает»• Забит фильтр в наливном шланге. «Вода не поступает»• Неплотно закрыта дверца. «Закройте дверцу»
• Машина заполняется водой, но вода сразу же сливается:	<ul style="list-style-type: none">• Конец сливного шланга расположен слишком низко. См. соответствующий подраздел в разделе "Подсоединение к канализации".
• Машина не выполняет слив и/или отжим:	<ul style="list-style-type: none">• Сливной шланг передавлен или сильно перегнут. «Нет слива»• Установлена опция "Ночной цикл" и БЕЗ ОТЖИМА.• Забит сливной насос. «Нет слива»
• Вода на полу:	<ul style="list-style-type: none">• Использовано слишком много моющего средства или оно не подходит для данной машины (слишком пенится).• Проверьте, нет ли утечек в соединительных деталях наливного шланга. Утечка воды из шланга не всегда заметна визуально; поэтому проверьте, не мокрый ли он.• Поврежден сливной шланг.• Сливной шланг неправильно завинчен после чистки.• После чистки насоса шланг аварийного слива не был закрыт крышкой.
• Неудовлетворительные результаты стирки:	<ul style="list-style-type: none">• было использовано мало моющего средства или оно не подходит для данной машины.• Стойкие пятна не были обработаны перед стиркой.• Выбрана неподходящая программа/температура.• Загружено слишком много белья.

Неисправность	Возможная причина
<ul style="list-style-type: none"> • Машина вибрирует или шумит: 	<ul style="list-style-type: none"> • Не удалены болты транспортных креплений и элементы упаковки. • Не отрегулирована высота ножек. • Белье неравномерно распределено в барабане. • Возможно, в барабане слишком мало белья.
<ul style="list-style-type: none"> • Дверца не открывается: 	<ul style="list-style-type: none"> • Выполнение программы не закончено. • Дверца еще не разблокирована. • Уровень воды превышает нижний край дверцы. • Машина нагревает воду.
<ul style="list-style-type: none"> • Отжим начинается поздно, белье остается недостаточно отжатым: 	<ul style="list-style-type: none"> • Из-за неравномерного распределения белья в барабане сработала система обнаружения дисбаланса. Белье перераспределяется за счет изменения направления вращения барабана. Это может происходить несколько раз до тех пор, пока не будет устранен дисбаланс белья и не восстановится обычный отжим. Если в течение 6 минут белье в барабане не распределится равномерно, машина начнет отжим на пониженной скорости или прекратит его совсем. Если по окончании программы белье не будет отжато в достаточной степени, перераспределите белье вручную и задайте программу отжима.
<ul style="list-style-type: none"> • В машине не видна вода: 	<ul style="list-style-type: none"> • Данная машина изготовлена с применением современных технологий и потому работает очень экономично, с низким потреблением воды. В любом случае она обеспечивает отличное качество стирки.
<ul style="list-style-type: none"> • Машина издает необычный шум: 	<ul style="list-style-type: none"> • Машина оборудована коллекторным электродвигателем, который улучшает ее производительность.

Если Вы не можете определить или устранить причину неисправности, обращайтесь в наш сервисный центр. Перед тем, как туда позвонить, запишите для себя модель, серийный номер и дату приобретения машины: эти сведения потребуются специалистам сервисного центра.

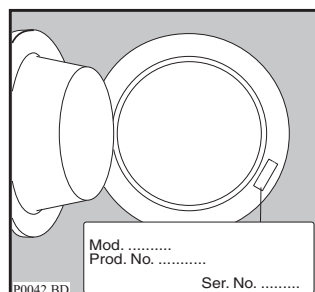



 **The Electrolux Group. The world's No. 1 choice.**

The Electrolux Group is the world's largest producer of powered appliances for kitchen, cleaning and outdoor use. More than 55 million Electrolux Group products (such as refrigerators, cookers, washing machines, vacuum cleaners, chain saws and lawn mowers) are sold each year to a value of approx. USD 14 billion in more than 150 countries around the world.